

# Foyers

Bois



Foyer Panorama 57/40/60/40



**BRUNNER**<sup>®</sup>  
*made in germany*

*made in germany*

**BRUNNER** est une entreprise familiale et est considéré comme le fabricant le plus important dans le domaine des techniques de combustion pour la construction artisanale de poêles à bois. Dans nos foyers de cheminées on y a concentré tout notre savoir-faire ce qui nous permet de construire les inserts de chauffage de la plus haute qualité qu'on puisse trouver sur le marché actuellement. « made in germany » à 100 %.





Contenu	Page
Le feu de cheminée	4
Le feu idéal	6
Etre à l'écoute & comprendre	8
La construction	10
Le chef d'œuvre	12
Foyers en fonte	20
Vitres plates	26
Systèmes de cheminée	28
heatSTOP®.	32
Le clapet « Sissi »	34
Grill de foyer	36
Variantes	38

# Le feu de cheminée.

De nos jours, les foyers fermés ont remplacé les cheminées classiques à feu ouvert.

Les raisons les plus importants sont le rendement calorifique vraiment plus élevé et les faibles émissions qui en résultent. Ce progrès a été rendu possible grâce à la vitre céramique, qui transforme le foyer ouvert en foyer fermé avec un flux d'air de combustion réglable.

Ces améliorations fondamentales sont évidentes pour chaque fabricant, et les différents fournisseurs européens apportent des solutions diverses. Au premier vu, les dimensions des chambres de combustion et les formats des vitres paraissent comparables. Seulement en regardant de plus près et au plus tard lors de l'utilisation, on découvre l'importance qu'accorde un fabricant soit à l'optimisation des coûts soit à l'amélioration du produit.

Pour **BRUNNER**, l'optimisation de la fonctionnalité et de la qualité est prioritaire. Nous sommes intransigeants jusque dans le détail.

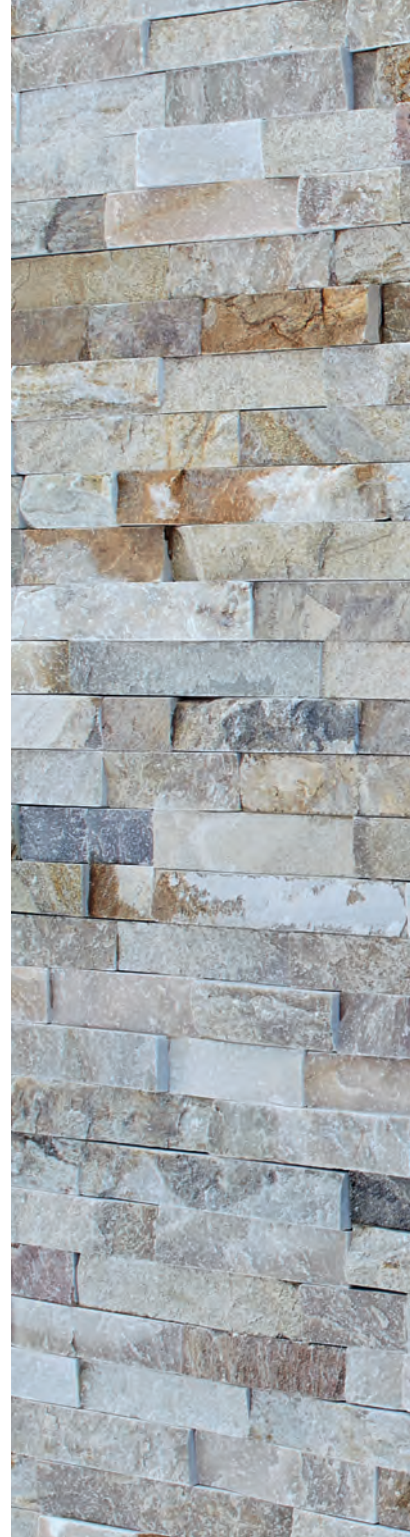



Foyer Architecture 38/86

Les foyers de cheminée **BRUNNER** en acier sont proposés avec plusieurs formats de vitres, avec porte battante ou porte relevable, ainsi qu'avec des surfaces variables de récupération de chaleur. Tout pour l'effet de chaleur désiré.





Le feu idéal ...



## ... est-ce que cela existe?

Pas vraiment! – Seulement des conditions optimales pour une durée de vie de plus de 25 ans. Tous les foyers de Brunner témoignent du savoir-faire et de l'expérience dans le domaine de la gazéification du bois, de la combustion et des charges thermiques auxquelles les pièces détachées sont exposées. Tout le reste dépend de l'exploitation par l'utilisateur et de la qualité du bois de chauffage.

# Etre à l'écoute & comprendre.

Être à l'écoute des personnes concernées et intégrer les idées n'a rien à voir avec des compromis, mais tout avec la formulation claire du cahier des charges pour notre construction.

## Mesdames, nous comprenons vos besoins.

- Souplesse d'ouverture de la porte.
- La vitre doit rester propre longtemps.
- Le nettoyage parfois nécessaire doit être simple.

## Messieurs, nous comprenons vos envies.

- La meilleure technologie possible.
- Tous les composants doivent être accessibles et faciles à remplacer.
- Vous exigez un haut rendement et des indices d'émission des plus faibles.

## Messieurs les architectes et designers nous comprenons vos attentes.

- Une vitre sans encadrement pour une finition sobre.
- Pas de superflu dans les éléments de commande ou de poignées.
- Un enduit de finition et des pierres naturelles sans joints apparents.

## Chers clients perfectionnistes, nous vous avons compris.

- Vous recherchez un bon produit, vous n'optez pas pour le moins cher.
- Vous ne transigez pas sur la qualité.
- Vous savez qu'un produit avec un prix plus élevé est nécessairement de meilleure qualité.



Ouverture de la vitre par une simple pression avec le système « clic-clac » Fermeture de nettoyage pour les portes relevables



On peut ouvrir facilement la vitre avec la mécanique « easy-lift »





# La construction.

## Portes relevables avec roulement à billes

De chaque côté des poulies montées sur roulements à billes présentant un grand rayon d'action pour ménager la sollicitation du câble; résistance jusqu'à 670 kg.



## Mécanisme « easy-lift »

Mécanisme unique en son genre pour une commande facile et durable des portes relevables.



## Une vitre propre

Grâce au joint d'étanchéité durable et réglable.



## Au choix double vitrage

Réduction de 30% à 50% du rayonnement de la chaleur par la vitre.



## Raccordement pour l'air de combustion

Alimentation extérieure en air de combustion.



## Habillage intérieur de haute qualité

En argile naturelle pour une efficacité thermique et une résistance mécanique très forte.





### Clic-clac

Ouverture et fermeture faciles des vitres relevables par simple pression sur un bouton pour le nettoyage.

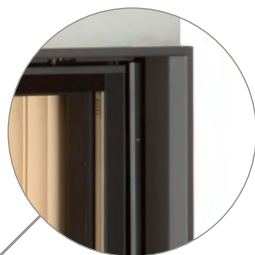

### Finition parfaite du corps du foyer

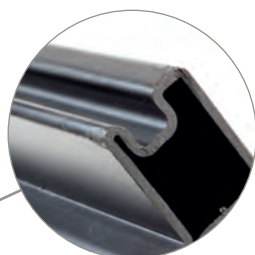

### Profilé réglable

pouvant recevoir un vitrage simple ou double.

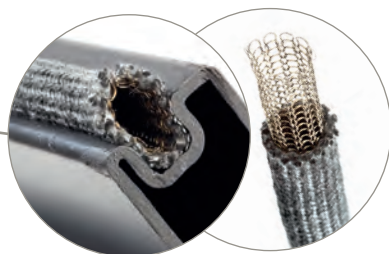

### Joint en fibre de verre

Un joint en en fibre de verre épais et flexible résistant à des températures jusqu'à 1000°C. Une condition nécessaire pour assurer la durabilité.



### Poignée

Poignée démontable en inox, faisant aussi fonction de pique-feu.

### Les meilleurs résultats en émission

Nos produits sont conformes aux normes européennes, aux nouvelles normes allemandes BImSchV et aux normes autrichiennes et suisses.

Bien sûr il existe des solutions moins chères. Nous ne connaissons aucun foyer fermé élaboré avec autant d'attention pour les détails.



**Foyers d'angle. Les formats.**

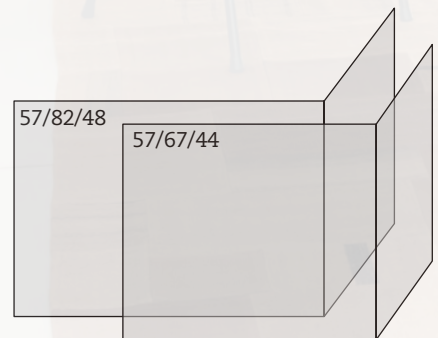
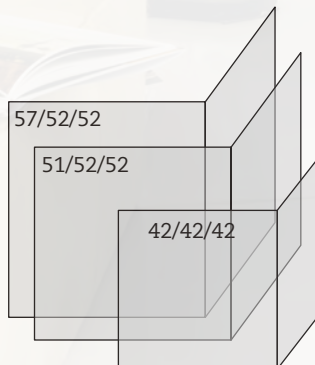
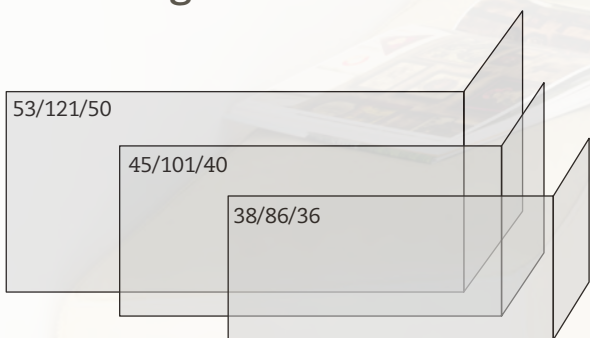

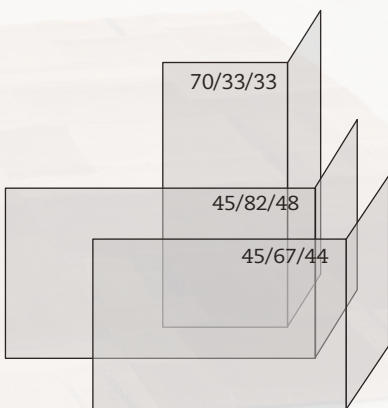

Spécification de format de porte  
hauteur x largeur x largeur du côté en cm

# La construction.

## « easy-lift »

### Une porte relevable plus facile à ouvrir n'existe pas!

Ce nom fait référence au mécanisme du mouvement de la porte vitrée et qui est une solution souple et durable à l'ouverture et fermeture du foyer.

Lors de l'ouverture, la porte s'écarte du corps de la cheminée et glisse vers en haut.

Lors de la fermeture elle descend et s'appuie fermement contre le corps de cheminée garantissant une fermeture étanche.

L'ouverture de la porte avec ce mouvement guidé est innovant, se manipule avec facilité et garantit une longue durée de vie avec une étanchéité parfaite.

On ne peut pas ouvrir une porte relevable de manière plus simple et plus silencieuse!

« easy-lift » est uniquement proposé par BRUNNER.

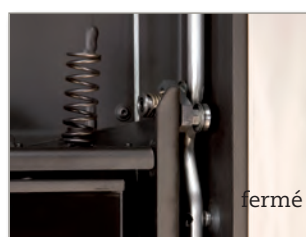

Accessoire:  
Manchon pratique pour le passage de la tige de commande à travers d'une paroi maçonnée.



## « Clic-clac »

La fermeture particulière pour le nettoyage des portes relevables.

Ouvrir la vitre en appuyant sur un bouton. Il n'existe pas un modalité plus pratique de nettoyer la vitre !

Toujours une vitre propre : facile à nettoyer, même sans habileté manuelle.

Une simple pression sur un bouton et la vitre bascule vers l'avant pour le modèle classique, sur le côté pour les vitres rondes et les foyers d'angle. Vous pouvez ainsi nettoyer facilement le côté intérieur de la vitre.

**Clic-clac : seul BRUNNER y a pensé.**



Foyer Compact 51/67 - Céramique: Spirit of Fire







# La construction.

## Le secret d'une vitre propre.

La construction, le tirage du conduit de fumée, le taux d'humidité du bois et l'utilisation sont les facteurs principaux qui influent sur la propreté de la vitre\*)

### La construction :

Chez BRUNNER, le système d'admission d'air de combustion est conçu de telle sorte que l'air affluant en face de la vitre réduit le dépôt de suie et des particules de poussière. Le profilé de porte et la glissière de guidage empêchent que l'écran de protection ne soit perturbé par un défaut d'étanchéité. Il ne se forme aucune de suie sur la vitre.

En raison de leur géométrie, les vitres petites et plates restent propres plus longtemps. Les constructions de verre à deux ou trois côtés (en coin, panoramique) possédant des lignes de courbes dans les coins doivent être nettoyées plus souvent.

### Le tirage du conduit de fumée :

Une dépressurisation de cheminée trop haute ou trop basse ne peut pas être compensée par les ouvertures d'air de combustion réglables. Les conditions d'écoulement s'établissent selon ces contraintes, ce qui mène à une augmentation des dépôts de suie.

BRUNNER a optimisé techniquement cela, grâce à le clapet Sissi par exemple (S. 34). Le fonctionnement en cas de mauvaises conditions météorologiques est malheureusement inévitable et doit être accepté comme une exception.

### Teneur en humidité, Volume de bois, Utilisation

La quantité et la qualité du combustible ont un impact significatif sur la propreté de la vitre. Avec seulement du bois de chauffage (teneur en humidité résiduelle < 20%) et adapté à la capacité de la chambre de combustion, les températures nécessaires et l'écoulement s'adaptent d'elles-mêmes au fonctionnement conforme pour le rejet de la vitre. Avec des températures de combustion trop faibles, les gaz chauds se condensent sur la surface froide de la vitre, malgré l'effet repoussant de la vitre. Les vitres se couvrent de buée et s'encrassent.

\*)En fonction de l'intensité d'utilisation et les contraintes du processus de chauffage, un nettoyage de la vitre est nécessaire après 2 à 10 combustions. Le nettoyage de routine de la céramique de verre est essentiel.

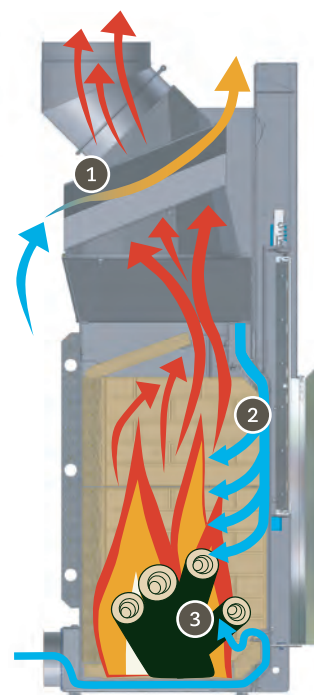

- 1 Echangeur à air chaud intégré dans la hotte en acier
- 2 Air de combustion « léchant » la vitre
- 3 Air de combustion comme air primaire

# La construction.

## Construction réduite

La forme de construction réduite s'avère nécessaire lors d'une installation sur une petite profondeur. Cette forme de construction est proposée pour les foyers des séries « Style » et « Architecture » (voir l'aperçu des variantes page 38).

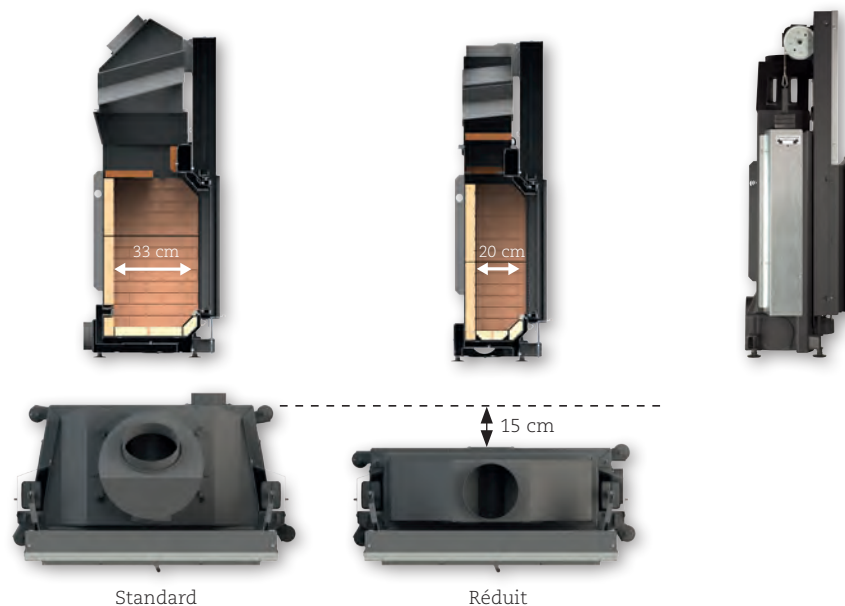

La combinaison de la construction réduite avec le manteau de convection permet une profondeur d'installation de moins de 60 cm (voir page 28). L'évacuation de chaleur permet de réduire au minimum les épaisseurs d'isolation et les distances par rapport aux murs.

Foyer Style 53/88 k



## Variantes optiques du foyer

Nous proposons plusieurs variantes optiques pour nos chambres de combustion.



Chamotte traditionnelle lisse (par exemple foyers Architecture)

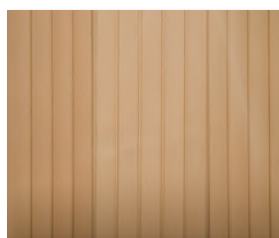

Chamotte traditionnelle aspect ondulé (par exemple RF, foyers Compact, foyers d'angle, foyers Panorama)

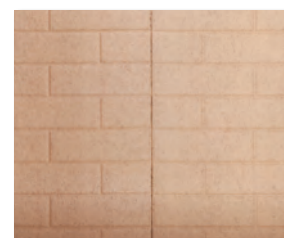

Chamotte traditionnelle aspect maçonné (par exemple foyers Style)

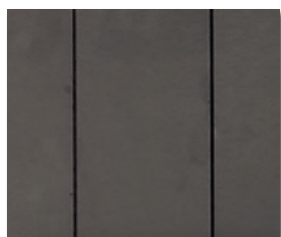

Chamotte anthracite (par exemple foyers Architecture)

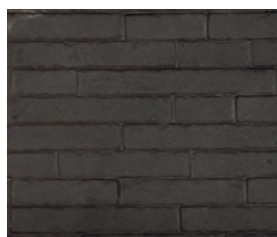

Chamotte aspect brique naturelle couleur anthracite (par exemple foyer Panorama 51/25/101/25 et 57/25/121/25)

Demandez des renseignements supplémentaires au partenaire de BRUNNER dans votre région ([www.brunner.eu](http://www.brunner.eu))

### Remarque concernant le « fonctionnement comme feu ouvert »

Une cheminée utilisée comme feu ouvert a un taux d'émission plus élevé et un rendement inférieur. Il est donc important de n'utiliser la cheminée de cette manière que très occasionnellement. Suite à des courants d'air dans la pièce et à des fluctuations du tirage du conduit de fumée causées par des conditions météorologiques, les gaz de combustion risquent de refluer dans l'habitation. Dans ce cas, nous recommandons de fermer la vitre.

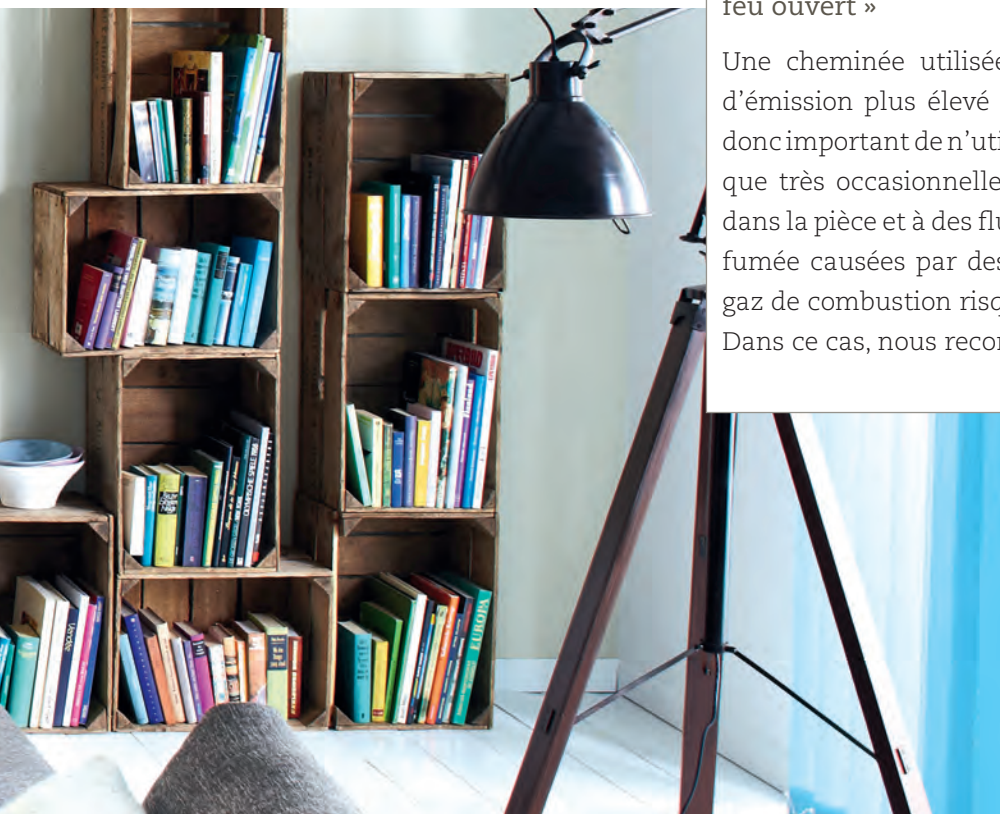



**Foyers Panorama.**  
Les formats

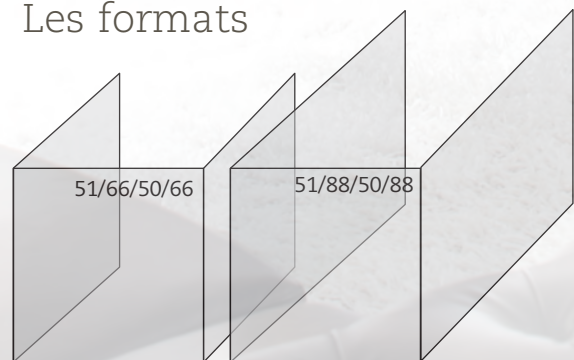

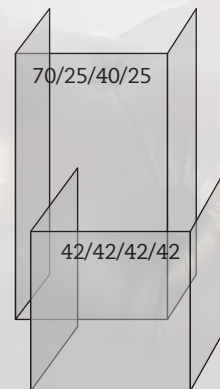
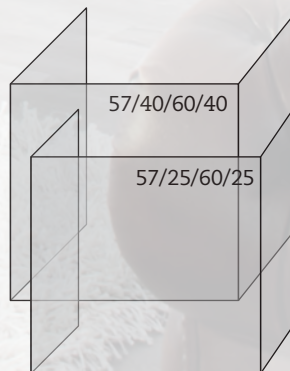
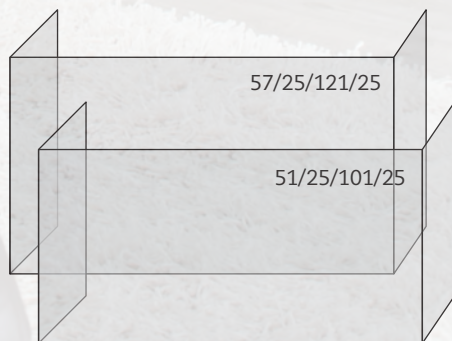
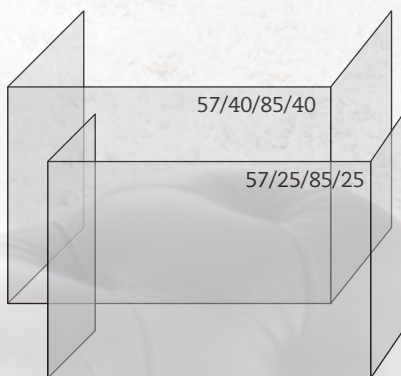

Spécification de format de porte hauteur x largeur côté x largeur front x largeur côté en cm

# Le Chef d'oeuvre.

Une vitre céramique relevable 3 faces avec un mouvement « va- et vient » des surfaces d'étanchéité vers le corps du foyer.

**BRUNNER** distingue trois zones d'étanchéité, qui ensemble constituent une surface d'étanchéité sans interruption:

- La surface d'étanchéité en bleu se trouve dans le bord inférieur du profil de porte et assure l'étanchéité au niveau du bord du foyer.
- Par le mouvement 'easy-lift-, les surfaces d'étanchéité en vert sont appuyées contre le corps du foyer par un mouvement horizontale, juste avant la fermeture.
- Lors de l'ouverture, la zone d'étanchéité en rouge s'écarte de la surface d'appui légèrement inclinée et s'appuie de nouveau contre celle-ci au moment de la fermeture.

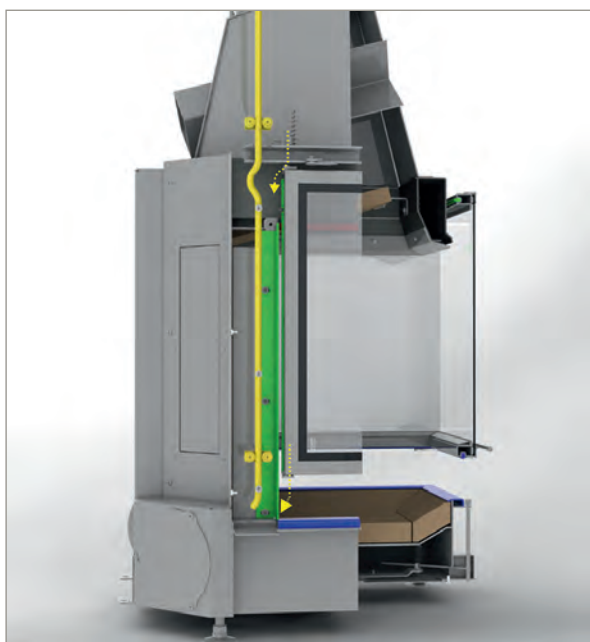

Les zones d'étanchéité en détail:

**bleu:** surface trilatérale inférieure du cadre de la porte

**rouge:** surface bilatérale du cadre de porte sur les côtés

**vert:** surfaces d'étanchéité sur les côtés à l'arrière et bord supérieur de la partie frontale de la porte

**jaune:** lors de la fermeture, grâce au système « easy-lift » (voir p.14) la porte s'appuie contre les zones d'étanchéité vertes





# Fixation sûre



Fixation pour charge statique avec un revêtement de cheminée à hauteur de pièce



Fixation pour charge statique pour une installation comme diviseur d'espace



Cadre de support fixé à la plaque de fond pour une installation comme « foyer suspendu »

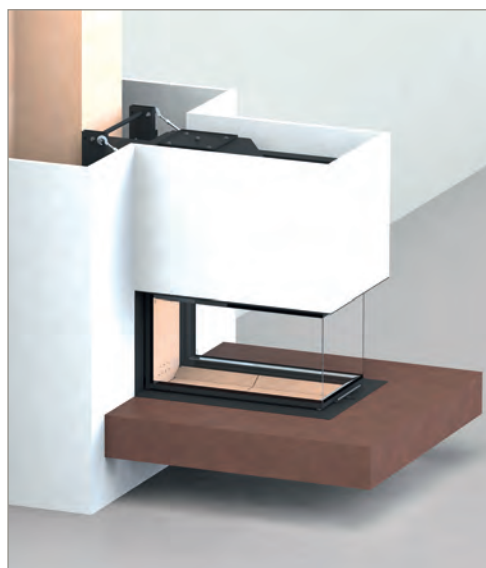

Les foyers Panorama sont munis d'un cadre de support réglable sur tout le pourtour. Cela permet le montage sûr du revêtement de la cheminée avec par exemple des plaques pour cheminées ‚Kaminbauplatten‘.

Pour le montage avec une charge statique le cadre de support est fixé au plafond ou à la paroi arrière avec des tirants de fixation.

Si les tirants de fixation ne peuvent pas supporter les charges de traction au niveau du plafond ou de la paroi arrière (par ex. cloisons légères), les cadres de support spéciaux de BRUNNER sont utilisés.









**Vitres plates.**  
Les formats.

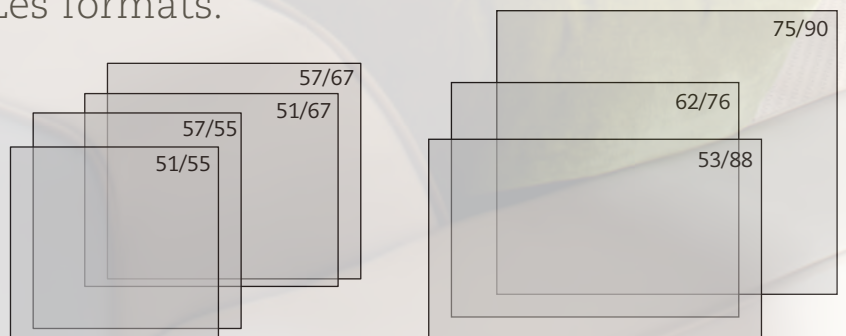



Spécification de format de porte hauteur x largeur en cm

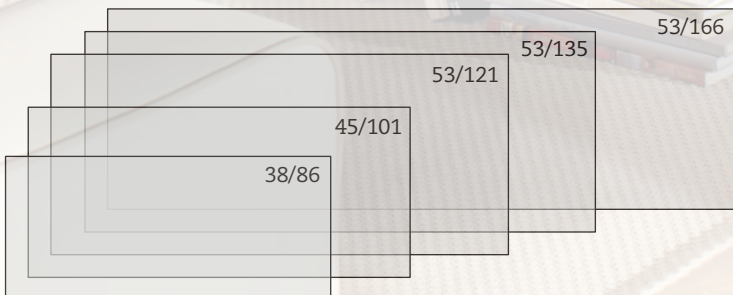

# Systemes de cheminée de BRUNNER.

## Foyers avec restitution de chaleur par des ouvertures ou des tuyaux à air chaud

Pour les locaux avec un faible besoin de chaleur. Le manteau de convection permet d'envoyer l'excédent de chaleur du foyer vers d'autres zones de l'habitation par des grilles ou des tuyaux à air chaud. La pièce où la cheminée est installée est chauffée par le rayonnement de la grande vitre. Le revêtement de la cheminée reste relativement « frais ».

L'évacuation de la chaleur permet de minimiser les épaisseurs d'isolation et les distances par rapport aux murs. C'est la solution parfaite si on doit économiser de la place en intégrant la cheminée entre des meubles, à proximité d'une étagère ou d'une armoire murale.

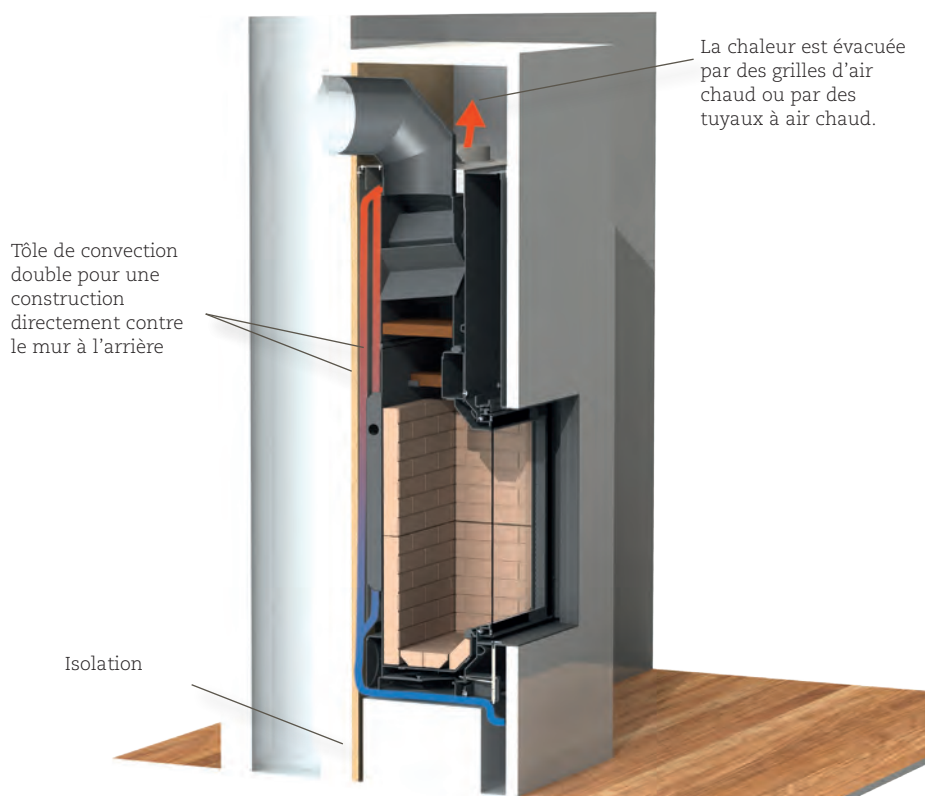

Foyer Style 62/76 k avec manteau de convection



Foyer Style 53/88 - format 16:9  
Céramique Sommerhuber



Foyer Style 62/76 k avec  
manteau de convection vu de côté

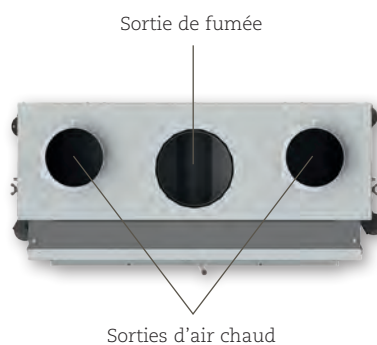

Foyer Style 62/76 k avec  
manteau de convection vu de dessus

Les manteaux de convection sont proposés pour les foyers classiques des séries « Style » et « Architecture ». Ils permettent d'envoyer de la chaleur dans d'autres pièces et de ne pas surchauffer la pièce où la cheminée est installée.

# Systemes de cheminée de BRUNNER.

Une cheminée comme corps rayonnant, isolée du côté d'un mur attenant ... pour une chaleur rayonnante comparable à celle d'un poêle à accumulation.

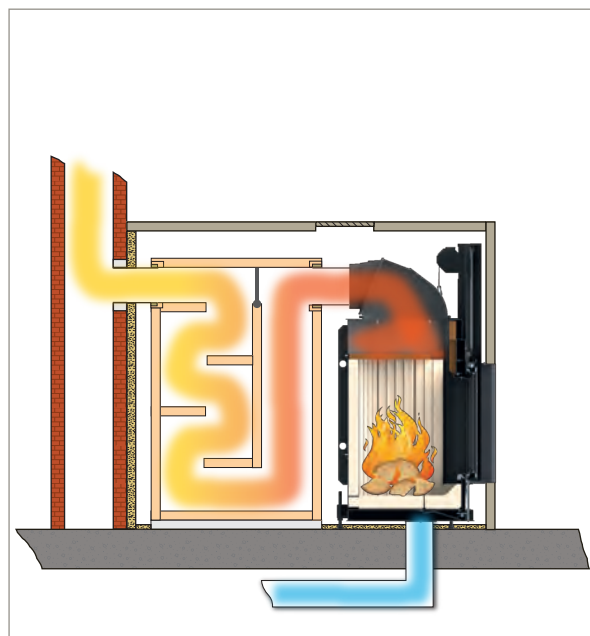
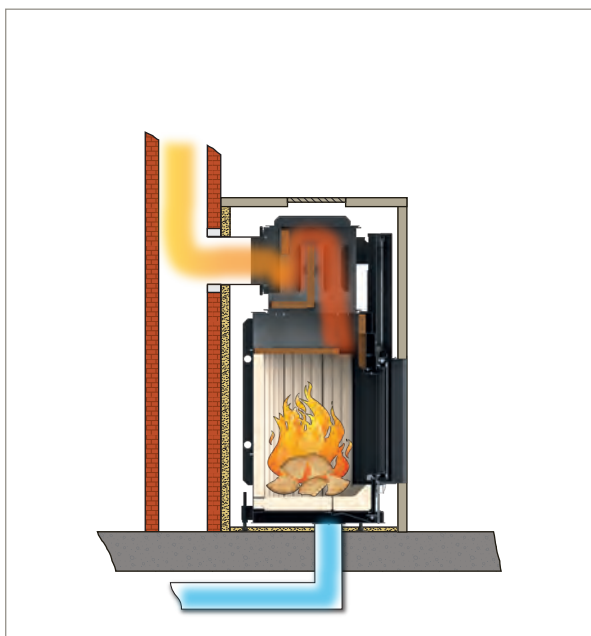

## Foyer à air chaud avec une hotte en acier superposée.

Les gaz de combustion encore chauds sont refroidis en contact avec la grande surface d'une hotte en acier. La chaleur est restituée sous forme d'air chaud.

Cette solution est idéale pour une grande puissance et un gain de place.

- ▶ hotte en acier avec des tubes pour échangeur de chaleur
- ▶ hotte en acier « Power » avec des surfaces de récupération de chaleur supplémentaires pour un rendement élevé

## Foyer à accumulation avec une masse accumulatrice en céramique placée sur le côté.

Les gaz de combustion encore chauds sont amassés dans le dôme en fonte pour former une masse d'air chaud très dense. Conditions parfaites pour chauffer une masse accumulatrice; c'est le principe du poêle à accumulation.

La solution adaptée pour une grande cheminée utilisée pour une chaleur par rayonnement.

- ▶ Dôme en fonte avec manchon réglable
- ▶ Dôme en fonte avec manchon double pour deux sorties

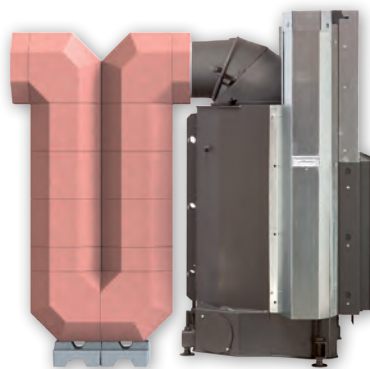
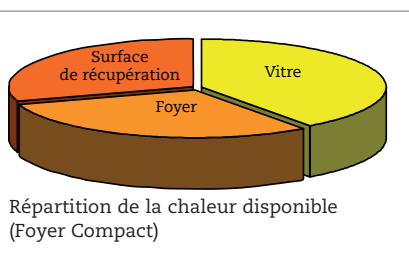

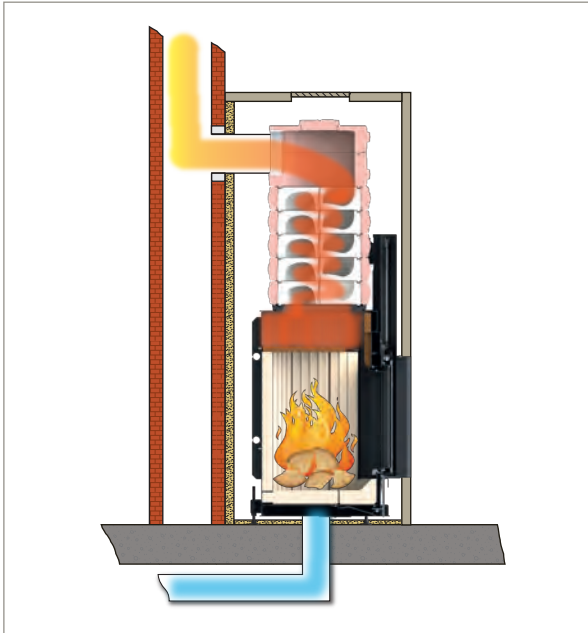

### Foyer à accumulation avec une masse accumulatrice en céramique superposé.

Les gaz de combustion encore chauds traversent une masse accumulatrice placés directement au-dessus du foyer.

Cette solution est recommandée pour une efficacité optimale avec un apport constant de chaleur et un gain de place.

- ▶ avec un anneau de raccordement pour la réception de l'accumulateur modulaire superposé

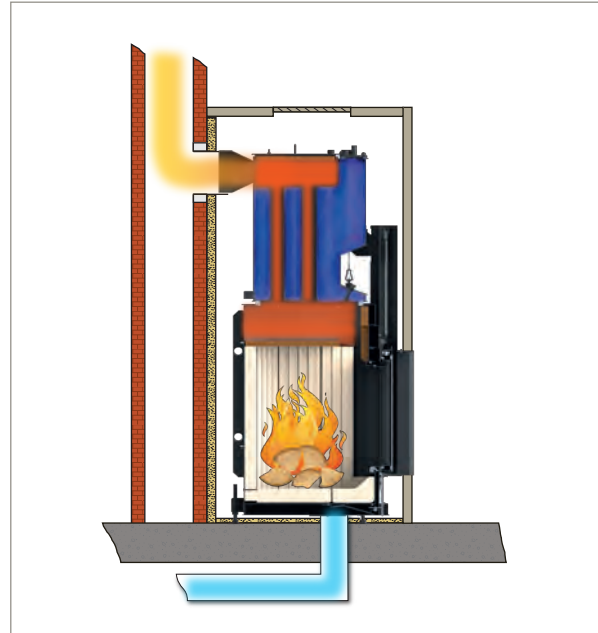

### Foyer chaudière avec un échangeur de chaleur à eau superposé.

Les gaz de combustion chauds passent dans un bouilleur installé au-dessus du foyer.

C'est la solution parfaite pour créer un complément de chaleur pour votre système de chauffage central existant.

- ▶ avec un anneau de raccordement pour la réception du module chaudière (uniquement en combinaison avec un foyer « Compact » ou un foyer « Romantique »)



# heatSTOP® - règle la quantité de rayonnement de la chambre de combustion.

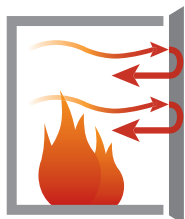

heatSTOP®

Il y a une solution simple mais efficace contre le rayonnement excessif de la chambre de combustion:

Un bouclier de protection thermique est ouvert devant la vitre céramique sous forme de « rideau ». S'il n'est pas utilisé, les éléments repliables sont logés invisiblement dans un compartiment de réception. Cette technique permet de retenir jusqu'à 90% du rayonnement selon le format de la vitre et la manière de chauffer.

heatSTOP® est recommandé quand le besoin calorifique de l'espace à chauffer est inférieur à 2 kW mais que néanmoins on souhaite installer un foyer avec une grande vitre.

Mit heatSTOP® permet d'éviter « l'effet de sauna » par excès de rayonnement, sans renoncer à l'effet de feu.

heatSTOP® « zick-zack » est proposé pour les formats de vitre les plus importants et les plus couramment utilisés :

- 38/86
- 45/101
- 51/67
- 53/121
- 53/166
- 62/76
- d'angle 38/86/36
- d'angle 45/101/40
- d'angle 57/67/44



La construction stable et d'une longue durée de vie se présente comme un cadre de finition. Les portes pliantes sont disponibles en inox mat ou en inox noir laqué. La surface fermée (standard), Goutte d'eau, Symmetric haut, Symmetric transversal. Ainsi on obtient les images de feu les plus diverses.

heatSTOP® est proposé uniquement par BRUNNER et est protégé par brevet.

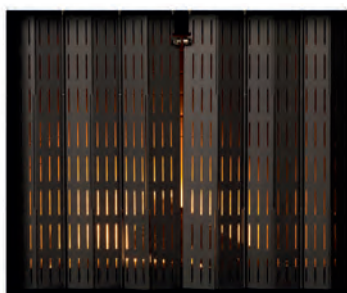

heatSTOP® Symmetric haut en noir



heatSTOP® Symmetric transversal en noir



heatSTOP® gouttes en noir





Foyer d'angle 57/67/44g avec  
heatSTOP® standard en acier  
Ceramique: Kaufmann

# Le clapet « Sissi ».

## Pourqu'un feu de cheminée reste un feu de cheminée!

Actuellement, les cheminées et les conduits d'évacuation de fumées fonctionnent souvent avec des tirages trop importants. Un jeu de flammes agité, un mauvais rendement et un grand besoin en nettoyage en résultent.

La solution est l'intégration d'un clapet « Sissi » de **BRUNNER**. Ce clapet autorégulateur est installé dans le by-pass entre le tuyau de sortie des gaz chauds et le conduit d'évacuation des fumées. Le fonctionnement est identique à celui d'un système d'air additionnel et garantit un tirage constant.



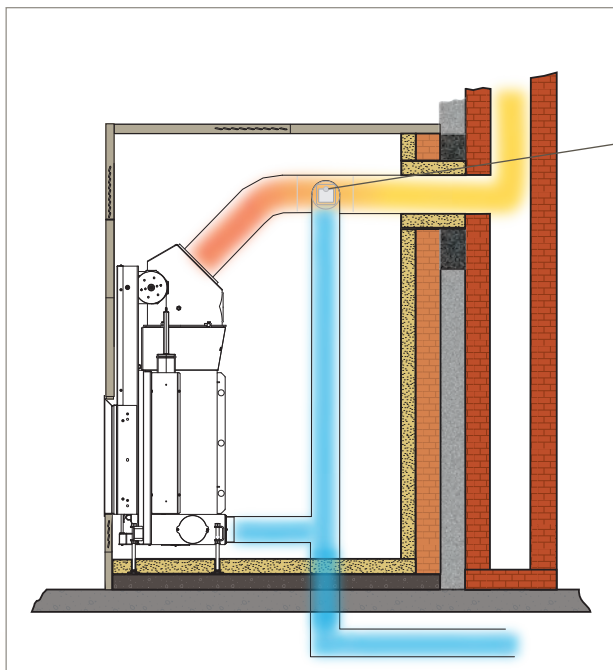

Unité de construction  
clapet « Sissi »

Grâce au clapet « Sissi », la quantité d'air  
additionnel pour un tirage idéal afflue  
vers le conduit d'évacuation des fumées  
par le by-pass.



# Grill de foyer.



Foyer Style double face 62/76  
avec grill de foyer 42/30

## Grill de foyer 24/30

Approprié pour les petits inserts



## Grill de foyer 42/30

Approprié pour les inserts plus grands



### Astuce:

Les pieds en acier inoxydable peuvent être dévissés pour être nettoyés dans la machine à laver la vaisselle ou pour être rangés.

## Le plaisir devant le feu de cheminée

Quand le feu s'éteint et il ne reste que de la braise, le moment est venu d'inviter la famille et les amis pour un barbecue d'automne, d'hiver ou de printemps.

Avec le grill de foyer BRUNNER après la combustion il y a encore de la vapeur et de la fumée qui afflue vers le conduit d'évacuation de fumée. Sans apport calorifique supplémentaire et avec une « extraction de fumée » intégrée.

A l'aide des deux leviers le grill est posé sur le lit de braises à la distance optimale des braises. Les parois chaudes en chamotte s'occupent du reste.

Maintenant il ne vous reste qu'à acquérir de l'expérience pour savoir à quel moment la saucisse, la côte de bœuf ou le bras sont cuits et servis de manière optimale.

C'est pas beau de pouvoir unir le plaisir et la jouissance de cette manière?



Videos sur  
[tv.brunner.de/  
feuergrill](https://tv.brunner.de/feuergrill)



Foyer Style double face 62/76

# Les variantes.

## Plat

### Porte battante

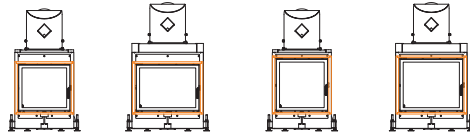

**Foyer Compact 51/55**      **Foyer Compact 51/67**      **Foyer Compact 57/55**      **Foyer Compact 57/67**

puissance nominale:	8 KW	puissance nominale:	11 KW	puissance nominale:	8 KW	puissance nominale:	11 KW
diamètre sortie de fumée:	200 mm	diamètre sortie de fumée:	200 mm	diamètre sortie de fumée:	200 mm	diamètre sortie de fumée:	200 mm
diamètre raccordement air extérieur:	125 mm	diamètre raccordement air extérieur:	125 mm	diamètre raccordement air extérieur:	125 mm	diamètre raccordement air extérieur:	125 mm

### Porte relevable

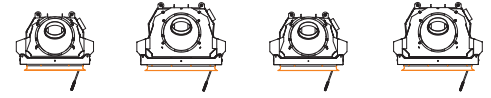
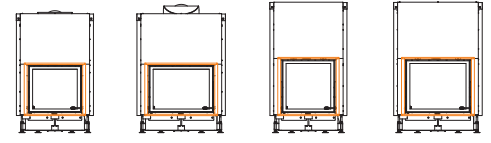

**Foyer Compact 51/55**      **Foyer Compact 51/67**      **Foyer Compact 57/55**      **Foyer Compact 57/67**

puissance nominale:	8 KW	puissance nominale:	11 KW	puissance nominale:	8 KW	puissance nominale:	11 KW
diamètre sortie de fumée:	200 mm	diamètre sortie de fumée:	200 mm	diamètre sortie de fumée:	200 mm	diamètre sortie de fumée:	200 mm
diamètre raccordement air extérieur:	125 mm	diamètre raccordement air extérieur:	125 mm	diamètre raccordement air extérieur:	125 mm	diamètre raccordement air extérieur:	125 mm

## Plat double face

## Rond

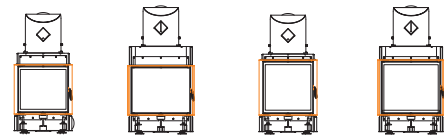

**Foyer Compact 51/55**      **Foyer Compact 51/67**      **Foyer Compact 57/55**      **Foyer Compact 57/67**

puissance nominale:	8 KW	puissance nominale:	11 KW	puissance nominale:	8 KW	puissance nominale:	11 KW
diamètre sortie de fumée:	200 mm	diamètre sortie de fumée:	200 mm	diamètre sortie de fumée:	200 mm	diamètre sortie de fumée:	200 mm
diamètre raccordement air extérieur:	125 mm	diamètre raccordement air extérieur:	125 mm	diamètre raccordement air extérieur:	125 mm	diamètre raccordement air extérieur:	125 mm

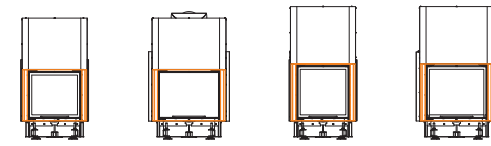

**Foyer Compact 51/55**      **Foyer Compact 51/67**      **Foyer Compact 57/55**      **Foyer Compact 57/67**

puissance nominale:	8 KW	puissance nominale:	11 KW	puissance nominale:	8 KW	puissance nominale:	11 KW
diamètre sortie de fumée:	200 mm	diamètre sortie de fumée:	200 mm	diamètre sortie de fumée:	200 mm	diamètre sortie de fumée:	200 mm
diamètre raccordement air extérieur:	125 mm	diamètre raccordement air extérieur:	125 mm	diamètre raccordement air extérieur:	125 mm	diamètre raccordement air extérieur:	125 mm

## Angle



**Foyer d'angle 42/42/42**      **Foyer d'angle 51/52/52**      **Foyer d'angle 57/52/52**

puissance nominale:	8 KW	puissance nominale:	10 KW	puissance nominale:	10 KW
diamètre sortie de fumée:	200 mm	diamètre sortie de fumée:	200 mm	diamètre sortie de fumée:	200 mm
diamètre raccordement air extérieur:	125 mm	diamètre raccordement air extérieur:	125 mm	diamètre raccordement air extérieur:	125 mm

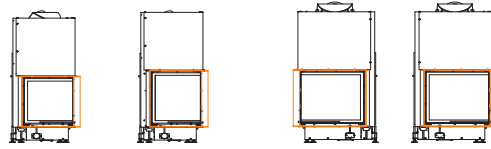

**Foyer d'angle 51/52/52**      **Foyer d'angle 57/52/52**      **Foyer d'angle 57/67/44 l**      **Foyer d'angle 57/67/44 r**

puissance nominale:	10 KW	puissance nominale:	10 KW	puissance nominale:	11 KW	puissance nominale:	8 KW
diamètre sortie de fumée:	200 mm	diamètre sortie de fumée:	200 mm	diamètre sortie de fumée:	250 mm	diamètre sortie de fumée:	250 mm
diamètre raccordement air extérieur:	125 mm	diamètre raccordement air extérieur:	125 mm	diamètre raccordement air extérieur:	125 mm	diamètre raccordement air extérieur:	125 mm

## Panorama

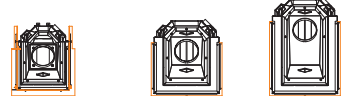
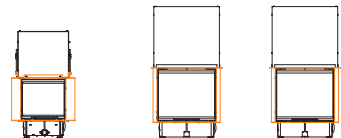

**Foyer Panorama 42/42/42/42**      **Foyer Panorama 51/66/50/66**      **Foyer Panorama 51/88/50/88**

puissance nominale:	8 KW	puissance nominale:	13 KW	puissance nominale:	13 KW
diamètre sortie de fumée:	200 mm	diamètre sortie de fumée:	250 mm	diamètre sortie de fumée:	250 mm
diamètre raccordement air extérieur:	125 mm	diamètre raccordement air extérieur:	160 mm	diamètre raccordement air extérieur:	160 mm

Désignation du type = format de porte hauteur x largeur en cm  
Les cadres sont représentés en orange

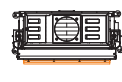
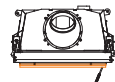
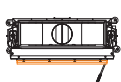
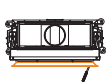
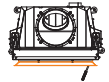
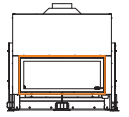
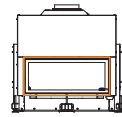
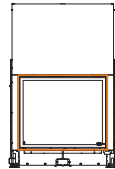
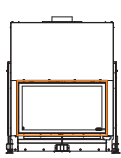
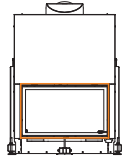
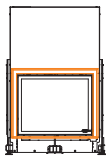
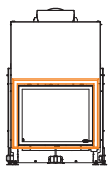
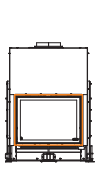

Foyer Style  
51/67

Foyer Style  
62/76

Foyer Style  
62/76 k

Foyer Style  
53/88

Foyer Style  
53/88 k

Foyer Style  
75/90

Foyer  
Architecture  
38/86

Foyer  
Architecture  
38/86 k

puissance  
nominale: 11 KW  
diamètre sortie  
de fumée: 250 mm  
diamètre  
raccordement  
air extérieur: 125 mm

puissance  
nominale: 10,5 KW  
diamètre sortie  
de fumée: 250 mm  
diamètre  
raccordement  
air extérieur: 125 mm

puissance  
nominale: 10,5 KW  
diamètre sortie  
de fumée: 200 mm  
diamètre  
raccordement  
air extérieur: 125 mm

puissance  
nominale: 11 KW  
diamètre sortie  
de fumée: 250 mm  
diamètre  
raccordement  
air extérieur: 125 mm

puissance  
nominale: 11 KW  
diamètre sortie  
de fumée: 200 mm  
diamètre  
raccordement  
air extérieur: 125 mm

puissance  
nominale: 14 KW  
diamètre sortie  
de fumée: 250 mm  
diamètre  
raccordement  
air extérieur: 125 mm

puissance  
nominale: 10 KW  
diamètre sortie  
de fumée: 200 mm  
diamètre  
raccordement  
air extérieur: 125 mm

puissance  
nominale: 8 KW  
diamètre sortie  
de fumée: 200 mm  
diamètre  
raccordement  
air extérieur: 125 mm

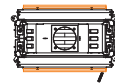
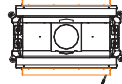
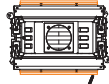
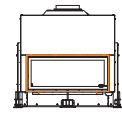
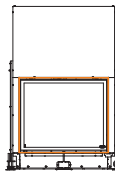
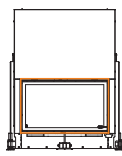
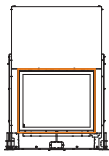
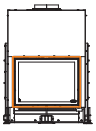

Foyer Style  
double face  
51/67

Foyer Style  
double face  
62/76

Foyer Style  
double face  
53/88

Foyer Style  
double face  
75/90

Foyer Architecture  
double face  
38/86

puissance  
nominale: 11 KW  
diamètre sortie  
de fumée: 250 mm  
diamètre  
raccordement  
air extérieur: 125 mm

puissance  
nominale: 10,5 KW  
diamètre sortie  
de fumée: 250 mm  
diamètre  
raccordement  
air extérieur: 125 mm

puissance  
nominale: 11 KW  
diamètre sortie  
de fumée: 250 mm  
diamètre  
raccordement  
air extérieur: 125 mm

puissance  
nominale: 14 KW  
diamètre sortie  
de fumée: 250 mm  
diamètre  
raccordement  
air extérieur: 125 mm

puissance  
nominale: 10 KW  
diamètre sortie  
de fumée: 250 mm  
diamètre  
raccordement  
air extérieur: 125 mm

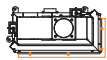
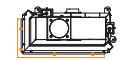
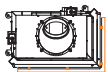
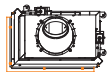
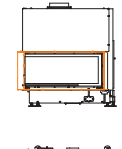
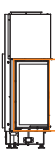
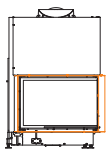
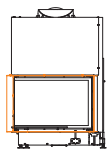

Foyer d'angle  
57/82/48 l

Foyer d'angle  
57/82/48 r

Foyer d'angle  
70/33/33

Foyer  
Architecture  
d'angle  
38/86/36 l

Foyer  
Architecture  
d'angle  
38/86/36 r

puissance  
nominale: 12 KW  
diamètre sortie  
de fumée: 250 mm  
diamètre  
raccordement  
air extérieur: 125 mm

puissance  
nominale: 12 KW  
diamètre sortie  
de fumée: 250 mm  
diamètre  
raccordement  
air extérieur: 125 mm

puissance  
nominale: 8 KW  
diamètre sortie  
de fumée: 180 mm  
diamètre  
raccordement  
air extérieur: 125 mm

puissance  
nominale: 10 KW  
diamètre sortie  
de fumée: 200 mm  
diamètre  
raccordement  
air extérieur: 125 mm

puissance  
nominale: 10 KW  
diamètre sortie  
de fumée: 200 mm  
diamètre  
raccordement  
air extérieur: 125 mm

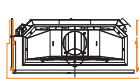
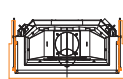
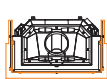
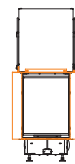
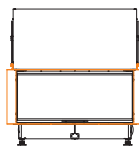
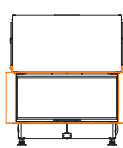
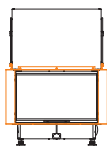
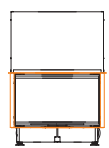
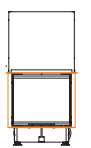

Foyer  
Panorama  
57/40/60/40

Foyer  
Panorama  
57/40/85/40

Foyer  
Panorama  
57/25/60/25

Foyer  
Panorama  
57/25/85/25

Foyer  
Panorama  
51/25/101/25

Foyer  
Panorama  
57/25/121/25

Foyer  
Panorama  
70/25/40/25

puissance  
nominale: 13 KW  
diamètre sortie  
de fumée: 250 mm  
diamètre  
raccordement  
air extérieur: 160 mm

puissance  
nominale: 13,5 KW  
diamètre sortie  
de fumée: 250 mm  
diamètre  
raccordement  
air extérieur: 160 mm

puissance  
nominale: 11 KW  
diamètre sortie  
de fumée: 250 mm  
diamètre  
raccordement  
air extérieur: 160 mm

puissance  
nominale: 13,5 KW  
diamètre sortie  
de fumée: 250 mm  
diamètre  
raccordement  
air extérieur: 160 mm

puissance  
nominale: 12 KW  
diamètre sortie  
de fumée: 250 mm  
diamètre  
raccordement  
air extérieur: 160 mm

puissance  
nominale: 13 KW  
diamètre sortie  
de fumée: 250 mm  
diamètre  
raccordement  
air extérieur: 160 mm

puissance  
nominale: 8 KW  
diamètre sortie  
de fumée: 200 mm  
diamètre  
raccordement  
air extérieur: 125 mm

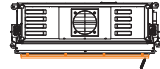
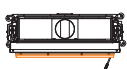
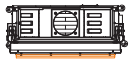
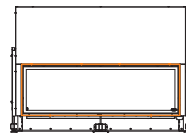
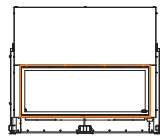
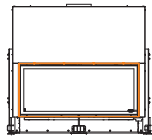
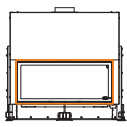
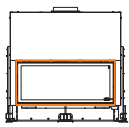

Foyer Architecture 45/101

Foyer Architecture 45/101 k

Foyer Architecture 53/121

Foyer Architecture 53/135

Foyer Architecture 53/166

puissance nominale: 14 KW  
diamètre sortie de fumée: 250 mm  
diamètre raccordement air extérieur: 125 mm

puissance nominale: 14 KW  
diamètre sortie de fumée: 250 mm  
diamètre raccordement air extérieur: 125 mm

puissance nominale: 13,5 KW  
diamètre sortie de fumée: 250 mm  
diamètre raccordement air extérieur: 125 mm

puissance nominale: 14,5 KW  
diamètre sortie de fumée: 250 mm  
diamètre raccordement air extérieur: 125 mm

puissance nominale: 17,0 KW  
diamètre sortie de fumée: 250 mm  
diamètre raccordement air extérieur: 125 mm

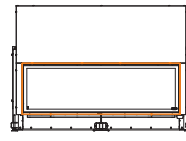
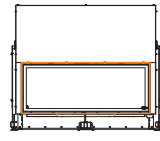
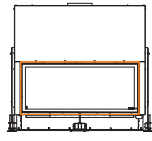
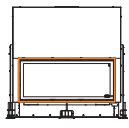

Foyer Architecture double face 45/101

Foyer Architecture double face 53/121

Foyer Architecture double face 53/135

Foyer Architecture double face 53/166

puissance nominale: 14 KW  
diamètre sortie de fumée: 250 mm  
diamètre raccordement air extérieur: 125 mm

puissance nominale: 13,5 KW  
diamètre sortie de fumée: 250 mm  
diamètre raccordement air extérieur: 160 mm

puissance nominale: 14,5 KW  
diamètre sortie de fumée: 250 mm  
diamètre raccordement air extérieur: 160 mm

puissance nominale: 17,0 KW  
diamètre sortie de fumée: 250 mm  
diamètre raccordement air extérieur: 160 mm

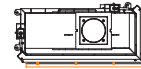
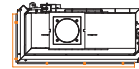
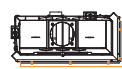
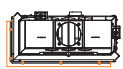
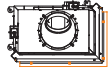
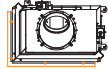
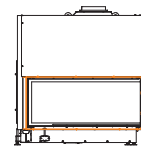
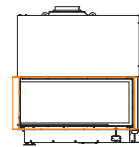
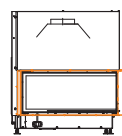
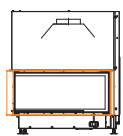
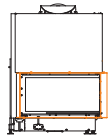
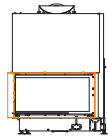
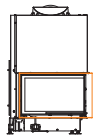
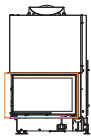

Foyer Architecture d'angle 45/67/44 l

Foyer Architecture d'angle 45/67/44 r

Foyer Architecture d'angle 45/82/48 l

Foyer Architecture d'angle 45/82/48 r

Foyer Architecture d'angle 45/101/40 l

Foyer Architecture d'angle 45/101/40 r

Foyer Architecture d'angle 53/121/50 l

Architecture d'angle 53/121/50 r

puissance nominale: 11 KW  
diamètre sortie de fumée: 250 mm  
diamètre raccordement air extérieur: 125 mm

puissance nominale: 11 KW  
diamètre sortie de fumée: 250 mm  
diamètre raccordement air extérieur: 125 mm

puissance nominale: 12 KW  
diamètre sortie de fumée: 250 mm  
diamètre raccordement air extérieur: 125 mm

puissance nominale: 12 KW  
diamètre sortie de fumée: 250 mm  
diamètre raccordement air extérieur: 125 mm

puissance nominale: 14,5 KW  
diamètre sortie de fumée: 250 mm  
diamètre raccordement air extérieur: 125 mm

puissance nominale: 14,5 KW  
diamètre sortie de fumée: 250 mm  
diamètre raccordement air extérieur: 125 mm

puissance nominale: 14,5 KW  
diamètre sortie de fumée: 300 mm  
diamètre raccordement air extérieur: 160 mm

puissance nominale: 14,5 KW  
diamètre sortie de fumée: 300 mm  
diamètre raccordement air extérieur: 160 mm



► Accessoires nécessaires pour un tirage optimal, un rendement élevé et une belle vision de flamme:

Le clapet d'étranglement BRUNNER devant l'entrée du conduit d'évacuation des fumées

Le clapet « Sissi » de BRUNNER dans le système d'arrivée d'air de combustion.



Vous trouverez d'autres images d'installations  
avec les foyers de cheminée de BRUNNER sur  
[www.brunner.de](http://www.brunner.de) dans la galerie



## Pour votre sécurité :

Un foyer est un ami pour la vie. La qualité exceptionnelle des produits BRUNNER garantit qu'il le reste aussi réellement. Rien que le poids de nos produits souligne notre devise: « Seul le meilleur est assez bon pour votre poêle ou cheminée. » Original BRUNNER mérite votre confiance! Notre bonne réputation garantit la qualité exceptionnelle de tous les composants de nos poêles.

Eggenfelden, mars 2015



Ulrich Brunner

*made in germany*



Le Brunner app pour iPhone, iPad & Android maintenant gratuitement dans l'App Store & sur Google Play.

Ulrich Brunner GmbH  
Zellhuber Ring 17 - 18  
D-84307 Eggenfelden  
Telefon: +49 8721 771-0  
Telefax: +49 8721 771-100  
info@brunner.de · www.brunner.de

Les produits BRUNNER sont proposés et vendus uniquement par des entreprises spécialisées.  
Sous réserve de modifications d'assortiment et d'erreurs.  
Stand 03/2015 · Vers. 5.4 · BRU1329 · 10K · atwerb.de

Le papier de cette brochure est fabriqué avec de la cellulose issue de forêts gérées durablement



Joie de vivre devant un beau feu de cheminée.



Project: Raumfabrik.de

# BRUNNER®